



РУКОВОДСТВО

по эксплуатации кофемашины Scishare Coffee Machine

S1103

Ознакомление

Перед использованием изделия тщательно ознакомьтесь с руководством пользователя.

Устройство

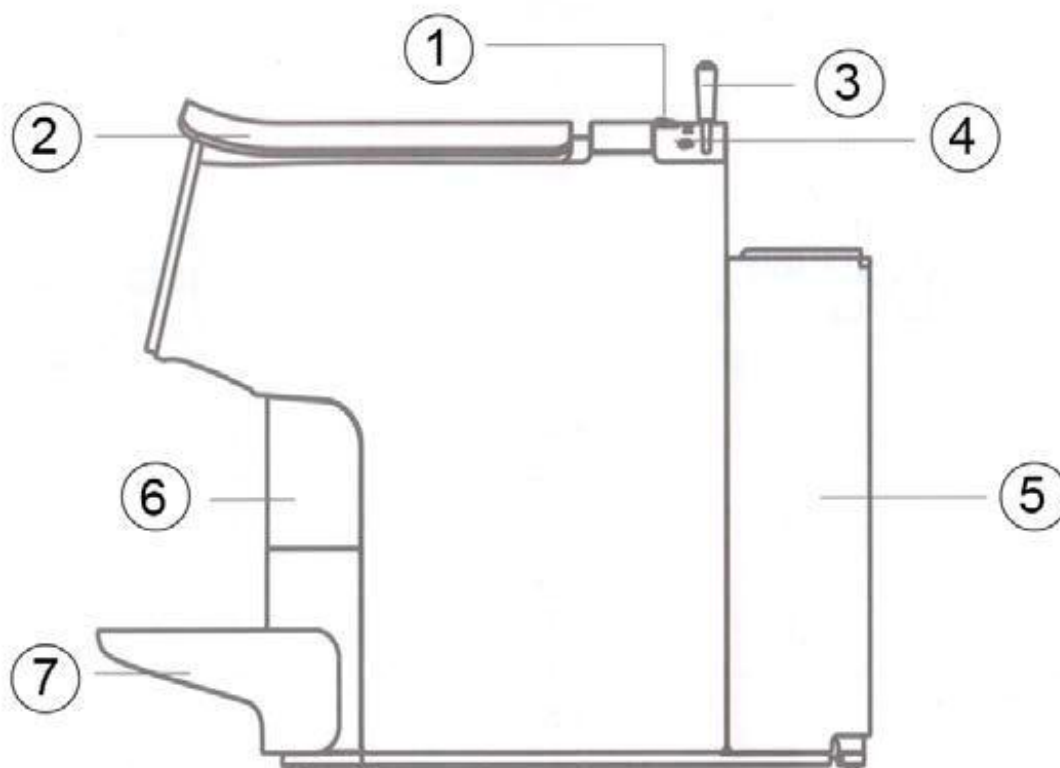

- 1 - Кнопка питания / приготовления кофе;
- 2 - Крышка для фиксации / сброса капсулы
- 3 - Рычаг для регулирования объема приготовленного кофе;
- 4 - Панель управления
- 5 - Контейнер для воды;
- 6 - Контейнер для использованных капсул;
- 7 - Подставка для чашки / поддон для сбора капель.

Функции

Выбор объема кофе с помощью рычага

Устройство имеет 9 положений для регулирования объема приготовленного кофе, 8 положений с фиксированным объемом приготовленного кофе и положение ручного режима. При выборе положений с фиксированным объемом, объем кофе составит от 15 до 85 мл, при перемещении металлического рычага слева направо на одно положение, подсвечивается его черта-индикатор, объем кофе увеличивается на 10 мл. Для приготовления большой чашки кофе, переведите рычаг в крайнее правое положение на ручной режим (☞), в данном режиме максимальный объем приготовленного кофе составляет 180 мл.

Примечание: представленные ниже информационные данные об объеме кофе были получены при лабораторных исследованиях, выполненных компанией Scishare, для исследования использовались капсулы с кофе одной из торговых марок, при фактическом использовании показатели могут отличаться.

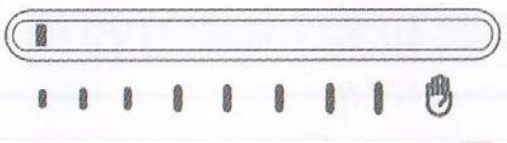
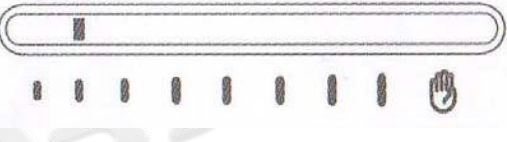
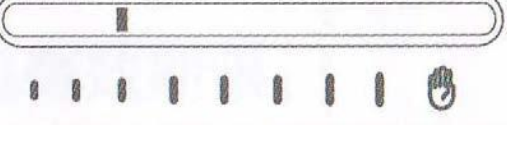
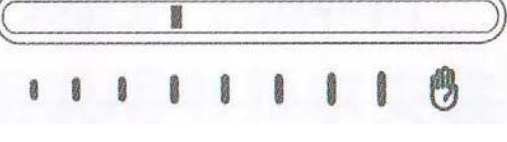
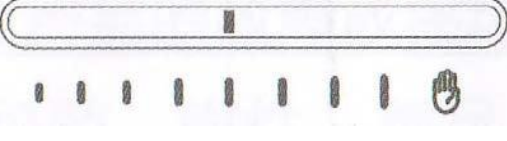
Состояние индикатора	Объем кофе	Расход воды
	15 мл	45 мл
	25 мл	75 мл
	35 мл	105 мл
	45 мл	135 мл
	55 мл	175 мл

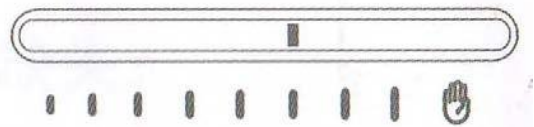
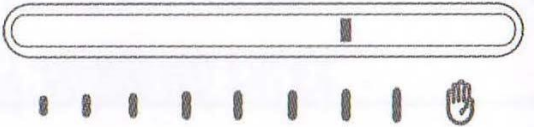
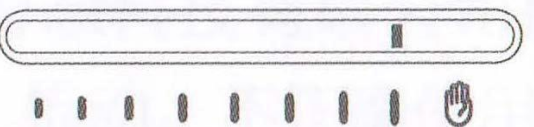
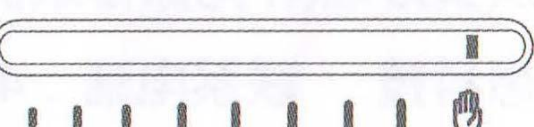
	65 мл	210 мл
	75 мл	240 мл
	85 мл	275 мл
	180 мл	550 мл

Первое включение

Подготовка к использованию

1. Установите подставку для чашки

Достаньте из упаковки подставку для чашки, вставьте подставку на место под углом в 45°, зафиксируйте подставку движением вниз.

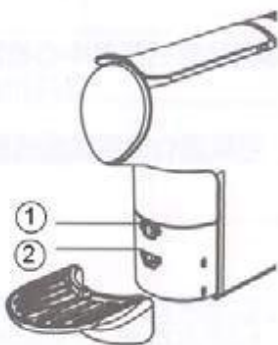

2. Добавьте воду в контейнер для воды

Достаньте контейнер для воды, наполните его водой, установите на место, или откройте крышку контейнера и залейте в него чистую воду

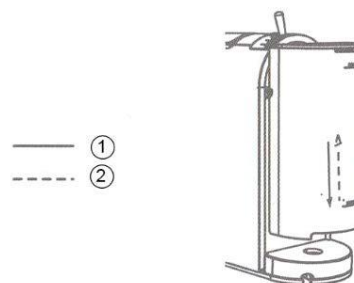

3. Подключите устройство к источнику питания

Вставьте вилку в розетку с напряжением 220 - 240 В ~, включите и прочистите его водой. При первом использовании поставьте рычаг на 6 положение, и пропустите через кофемашину чашку воды (примерно 210 мл).

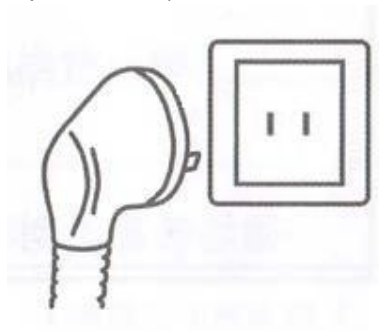

Примечание: выполните короткое нажатие на кнопку питания, индикатор кнопки питания/приготовления кофе начнет мигать, где-то за минуту, после завершения подогрева воды, можно пользоваться кофемашинной.

Приготовьте Вашу первую чашку кофе

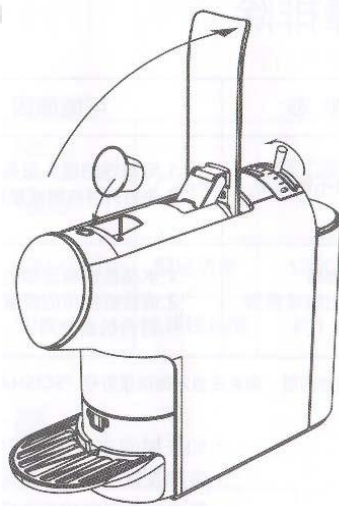

1. Выберите положение подставки согласно размера чашки, выполните короткое нажатие на кнопку питания, дождитесь пока кофемашина разогреется;
2. Откройте крышку* вставьте капсулу**, закройте крышку;
3. Расположите чашку на подставке;
4. Установите рычаг на нужное положение;
5. Нажмите на кнопку приготовления кофе, подождите пока кофемашина завершит приготовления кофе.***

**Откройте крышку н Ма 90 °.*

*** Оторвите пленку из капсулы*

**** Не используйте капсулу повторно*

Нажмите и удерживайте кнопку питания в течение 3 секунд для выключения устройства.

Основные параметры

Модель: S1103

Размеры: 340×100×260 мм

Номинальное напряжение: 220-240

Вес: 2,9 кг

Функции: Эспрессо (большая и маленькая порции)

Номинальная мощность: 1200 Вт

Давление в насосе: 19 бар

Объем контейнера: 580мл

Длина кабеля питания: 1,2 м

Bestdigitals